

**СЕТОР RP 53P-43P**  
ПНЕВМАТИЧЕСКИЕ ЦИЛИНДРЫ  
СЕРИЯ PAG Ø32 - Ø100

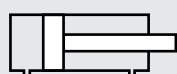
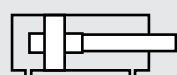
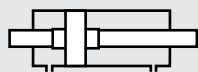

**PAG СЕРИЯ**

SETOP RP 43P - Ø32 - Ø100

ЦИЛИНДР С  
ДЕМПФИРОВАНИЕМДОЛГОВЕЧНЫЙ,  
ВЫСОКОПРОИЗВОДИТЕЛЬНЫЙ**PAG:** ДВУХСТОРОННЕГО ДЕЙСТВИЯ**PAG-Y:** ДВУХСТОРОННЕГО  
ДЕЙСТВИЯ С ДЕМПФИРОВАНИЕМ**PAG-D:** ДВУХСТОРОННЕГО  
ДЕЙСТВИЯ И ДВУМЯ ШТОКАМИ**PAG-YD:** ДВУХСТОРОННЕГО  
ДЕЙСТВИЯ С ДЕМПФИРОВАНИЕМ И  
ДВУМЯ ШТОКАМИ**Пример заказа:**PAG-Y

Код продукта

040-0500Ø Цилиндра  
ХодSF REПринадлежности  
для монтажаK1Варианты  
модификаций**ВАРИАНТЫ МОДИФИКАЦИЙ:**

- R1: Шток из нержавеющей стали (SS 304-SS 316)
- R4: Гайка штока из нержавеющей стали (SS 304) R5: Шток поршня из SK45 (твёрдое покрытие)
- M1: Удлиненная резьба на штоке
- M2: Внутренняя резьба на штоке
- M3: Специальная резьба на штоке
- M4: Удлиненный шток поршня
- K1: Уплотнения для t макс. 150°C (материал Витон)
- K2: Уплотнение штока поршня NBR + PA
- K3: Уплотнения NBR
- K4: Уплотнение штока поршня из Витона

**Усилие:**

Цилиндр Ø mm	Шток Ø mm	Теоретическое усилие при (6 бар)	
		Прямой ход(N)	Обратный ход(N)
32	12	482	415
40	16	754	633
50	20	1178	990
63	20	1870	1682
80	25	3016	2721
100	25	4712	4418

**Рабочая среда:**Сжатый воздух. Возможна работа со смазкой  
(впоследствии требуется постоянная смазка)**Температура окружающей среды:**Полиуретан (PU) : (-20°C) - (+80°C)  
Витон (FKM) : (-30°C) - (+150°C)**Макс. рабочее давление:**

10 Бар

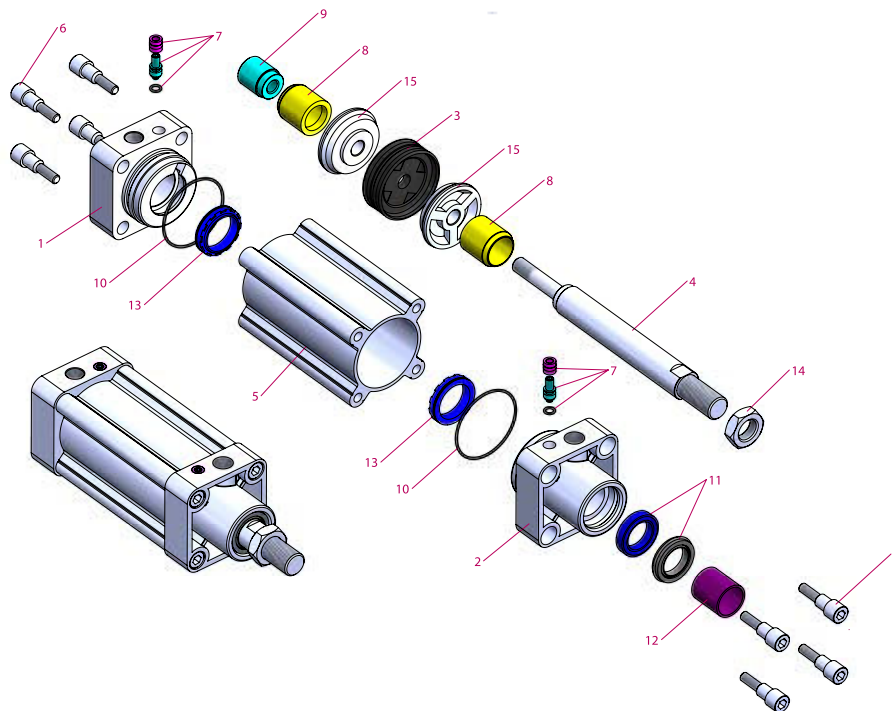
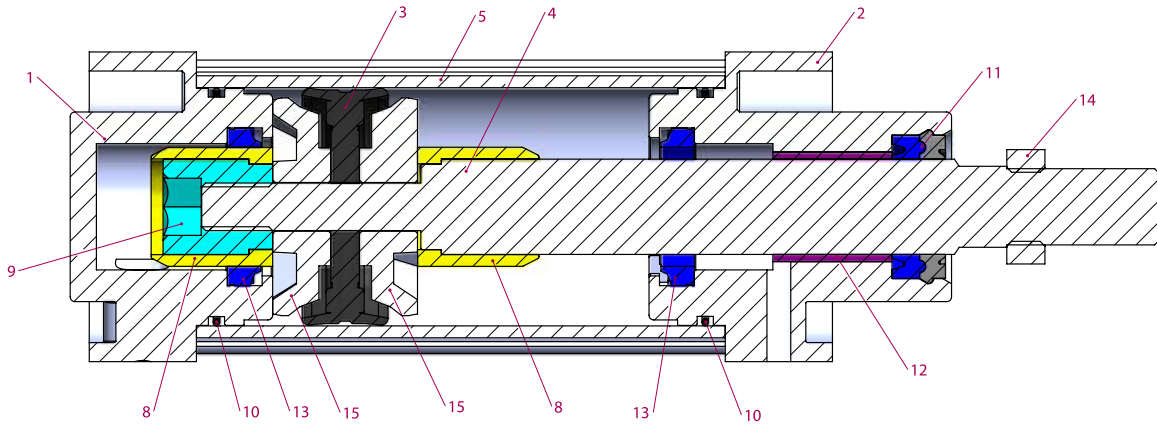

№	Название элемента	Материал	Кол-во
1	Задняя крышка	Алюминий	1
2	Передняя крышка	Алюминий	1
3	Уплотнение поршня	NBR	1
4	Шток	СК45 твердое покрытие	1
5	Гильза	Al Mg Si 0,5 + элоксальное покрытие	1
6	Болт	Гальванизированная сталь	8
7	Демпфирующий винт	Латунь+AISI 303 NBR	2
8	Демпфирующий элемент	Полиацеталь	2
9	Демпфирующий элемент	Гальванизированная сталь	1
10	O-ring уплотнение	NBR	2

№	Название элемента	Материал	Кол-во
11	Уплотнение штока	HYTREL + PU	1
12	Направляющая втулка	CSB-40	1
13	Демп. уплотнение	PU	2
14	Гайка	Гальванизированная сталь	1
15	Уплотнительная шайба	Алюминий	2

**Примечание:**

Диаметр 32: в качестве материала демпфирующих элементов (поз. 8 и 9) используется латунь.

Уплотнительная шайба (поз. 15) устанавливается только в цилиндры с диаметрами Ø32, Ø40, Ø50

Элементы 7, 8, 9, 13 отсутствуют в цилиндрах без демпфирования. Вместо элемента 9 устанавливается гайка и шайба.

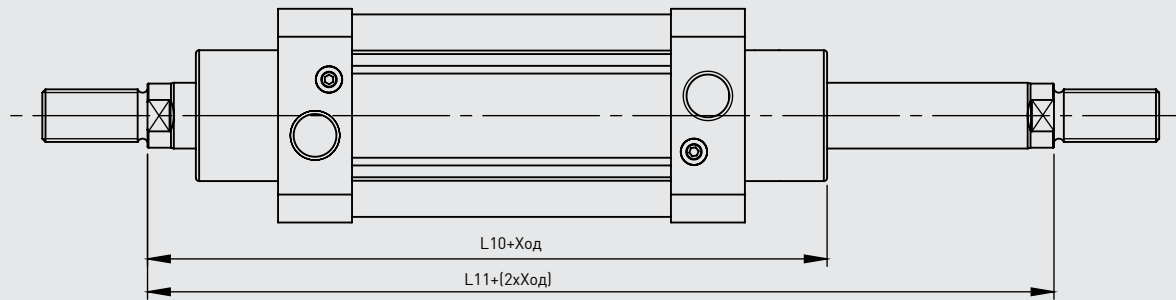
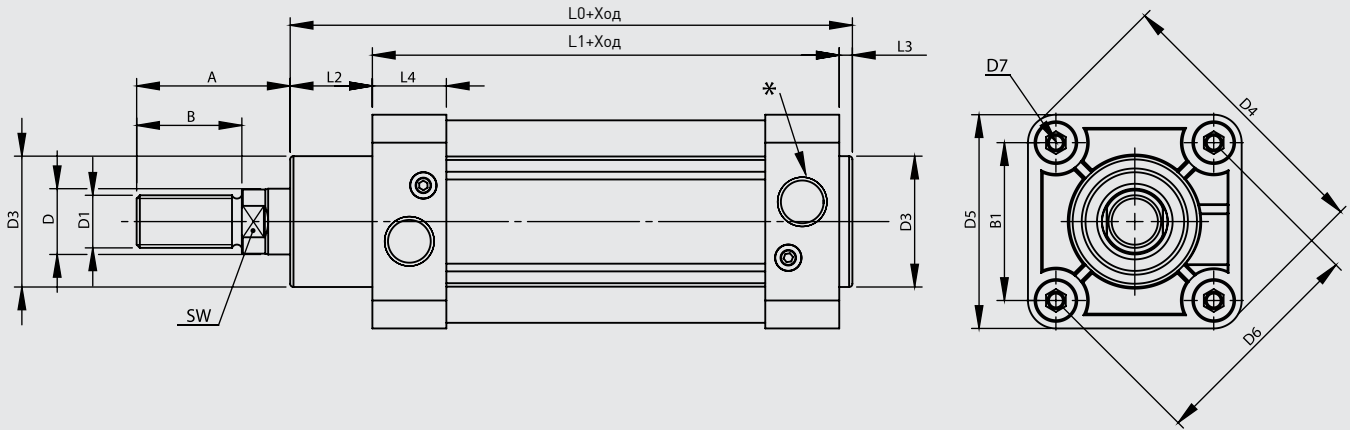

Цилиндр Ø mm	A	B	B1	D Ø	D1	D3 Ø	D4	D5	D6 Ø	D7	L0	L1	L2	L3	L4	L10	L11	SW	*
32	30	20	32,5	12	M10x1.25	30	58	45	46	M5	114	94	16	4	25	120	146	10	G1/8"
40	34	24	39,6	16	M12x1.25	35	71	54	56	M5	130,5	105	20	4	23	135	165	13	G1/4"
50	44	32	48	20	M16x1.5	40	85	65	68	M6	136	106	25	4	23	143	180	17	G1/4"
63	44	32	59,4	20	M16x1.5	42	105	80	84	M6	149	115	28	4	27	155	195	17	G3/8"
80	54	40	70,7	25	M20x1.5	48	125	96	100	M8	164	124	34	4	27,5	172	220	22	G3/8"
100	53	40	93,4	25	M20x1.5	52	166	126	132	M8	181	134	40	4	31,5	187	240	22	G1/2"

**FLM Монтаж на фланцах**

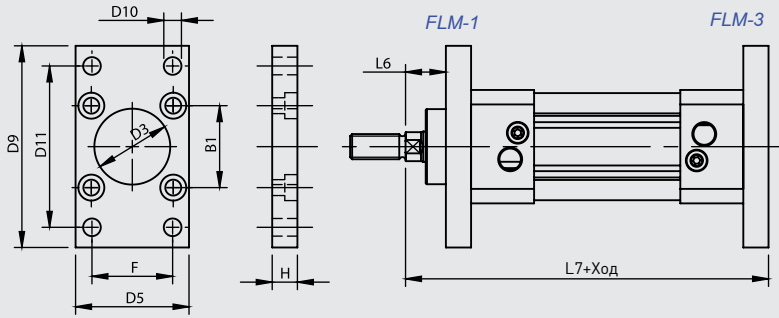

**CTM-1 Монтаж на фланцах с цапфой**

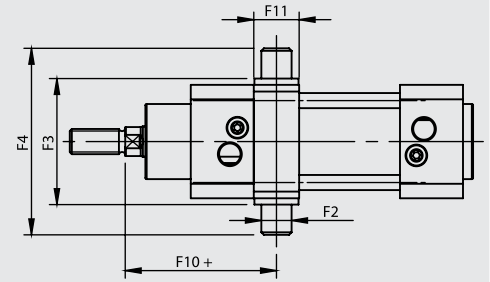

CTM-1 : Не регулируемое соединение

**FM Монтаж на лапах**

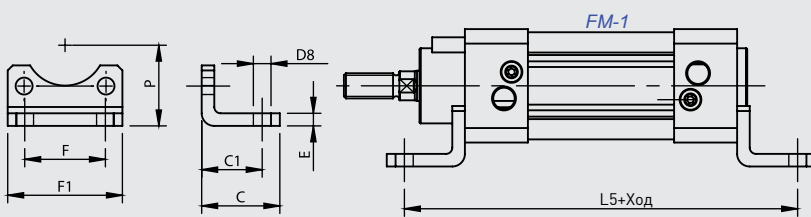

**CTM-3 Монтаж на фланцах с цапфой**

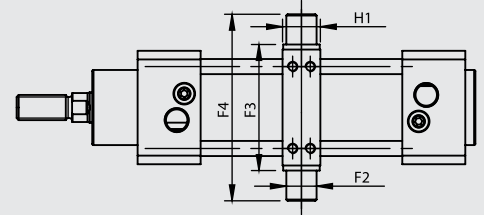

CTM-3 : Регулируемое соединение

**SF Фланец с осью**

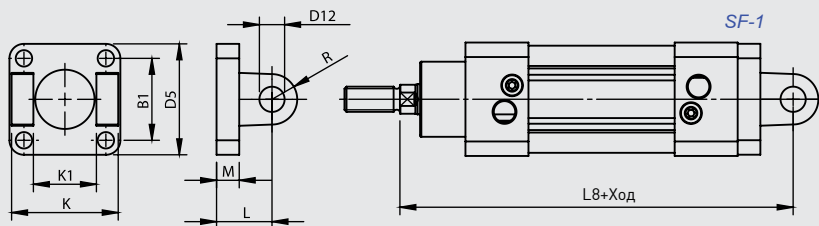

**TSM Монтаж на фланцах с цапфой**

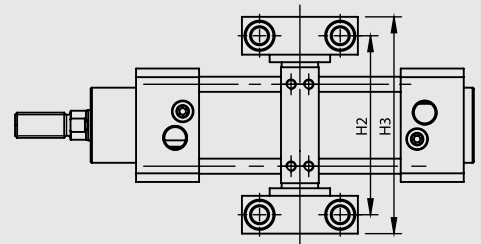

**CFM Опорная стойка**

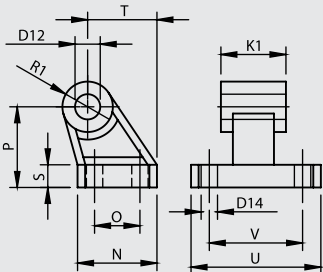

**SFWCFM Монтаж при помощи фланца с осью и опорной стойки**

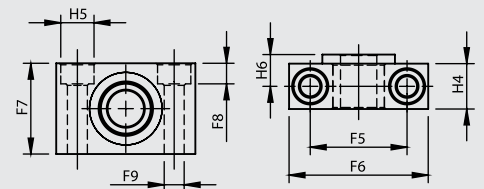
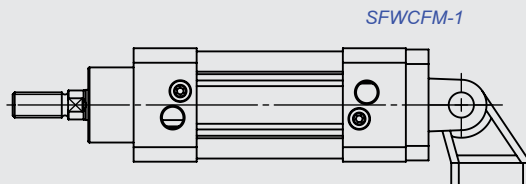

Цилиндр Ø mm	B1	C	C1	D3 Ø H11	D5	D8 Ø H14	D9	D10 Ø H13	D11 JS14	D12 Ø H9	D14 Ø H13	E	F	F1 JS14	F2 Ø e9	F3 h14	F4	F5 ±0,2	F6	F7	F8	F9 Ø H13	F10 +	F11
32	32.5	32	24	30	45	7	77	7	64	10	6.6	4	32	45	12	50	74	32	46	30	6.8	6.6	65	21
40	39.6	38	28	35	54	9	90	9	72	12	6.6	5	36	54	16	63	95	36	55	36	9	9	69	24
50	48	42	32	40	65	9	110	9	90	12	9	6	45	65	16	75	107	36	55	36	9	9	79	28
63	59.4	50	35	42	80	9	125	9	100	16	9	6	50	80	20	90	130	42	65	40	11	11	87	28
80	70.7	60	43	48	96	12	154	12	126	16	11	8	63	96	20	110	150	42	65	40	11	11	98	33
100	93.4	57	43	52	126	14	186	14	150	20	11	8	75	126	25	132	182	50	75	50	13	14	108	38

Цилиндр Ø mm	H	H1	H2	H3	H4	H5 Ø H13	H6	K h14	K1 H14	L	L5	L6	L7	L8	M	N	O JS14	P JS16	R	R1	S	T	U	V JS14
32	10	15	71	86	15	11	10.5	45	26	22	142	16	130	142	8	31	18	32	10	10	8	27.5	51	38
40	10	20	87	105	18	15	12	52	28	25	161	20	145	160	9	35	22	36	13	11	10	30.5	54	41
50	12	20	99	117	18	15	12	60	32	27	170	25	155	170	11	45	30	45	16	13	12	40.5	65	50
63	15	25	116	136	20	18	13	70	40	35	185	25	170	190	12	50	35	50	18	15	12	44.5	67	52
80	18	25	136	156	20	18	13	90	50	38	210	30	190	210	14	60	40	63	18	15	14	57	86	66
100	18	30	164	189	24.5	20	16	110	60	43	220	35	205	230	15	70	50	71	23	19	15	65	96	76

**FLM Монтаж на фланцах**

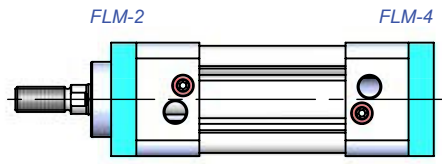
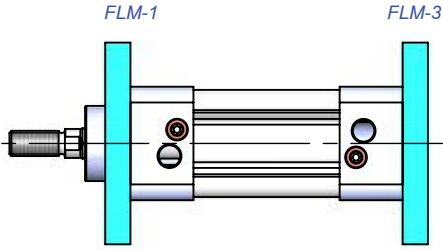

**FM Монтаж на лапах**

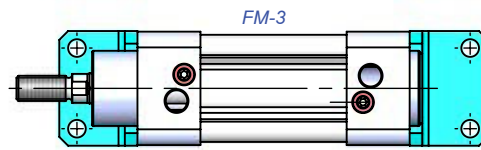
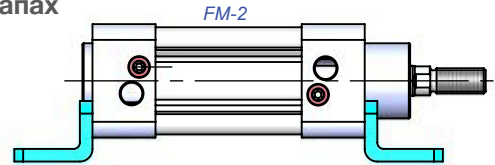
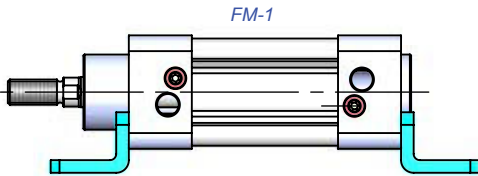

**SF Фланец с осью**

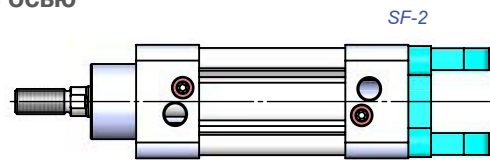
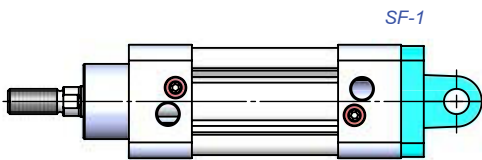

**SFWCFM Монтаж при помощи фланца с осью и опорной стойки**

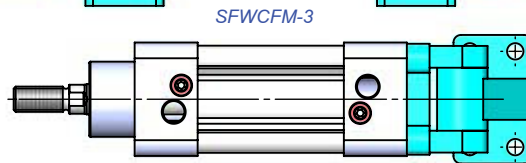
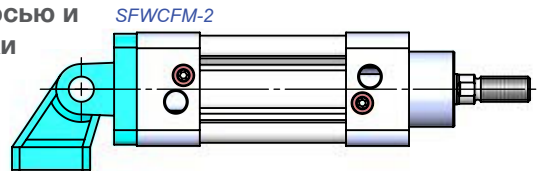
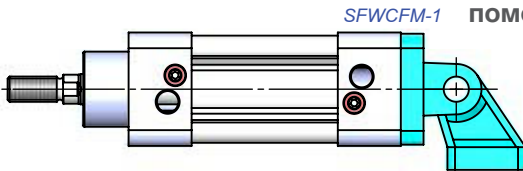

**СТМ Монтаж на фланцах с цапфой (Расположение по центру)**

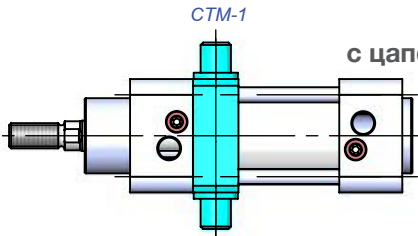

СТМ-1-2  
Не регулируемое  
соединение

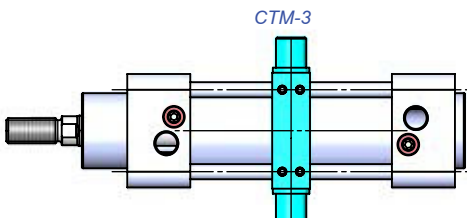
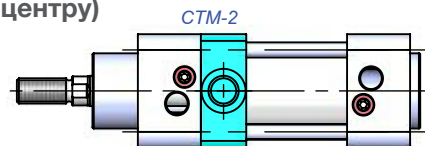

СТМ-3-4  
Регулируемое  
соединение

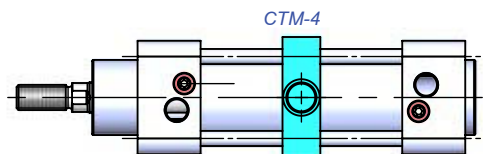

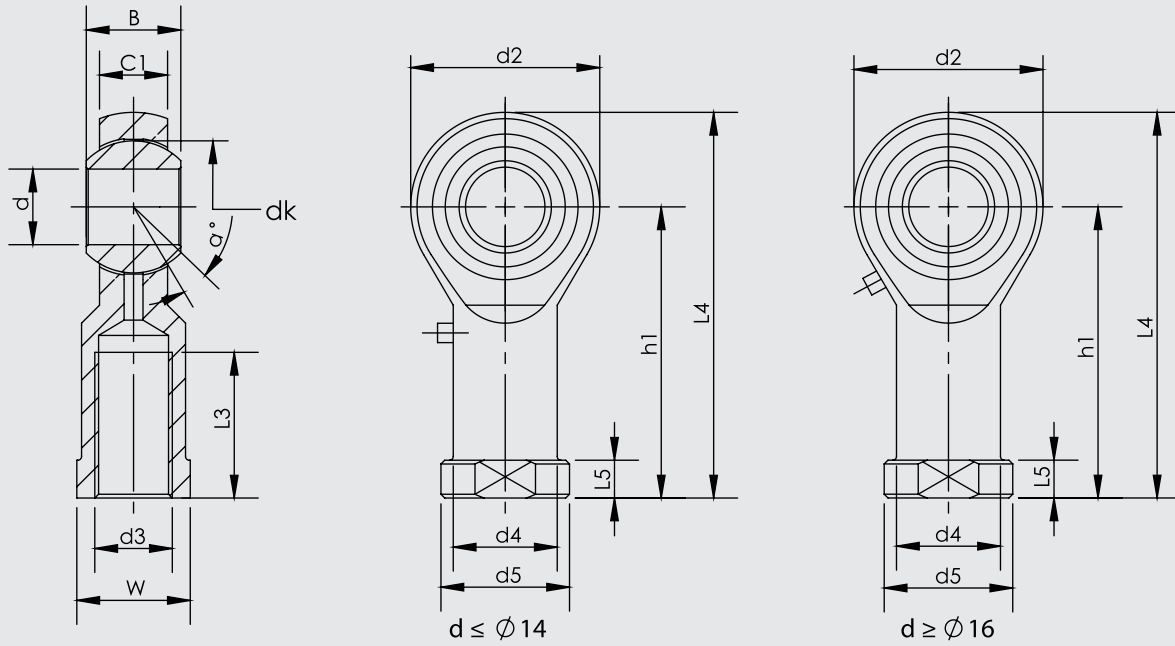

№ элемента	Размеры (мм)													
	d	d3 6H	B	C1	W	L3 min	d2	L4	h1	L5	d4	d5	dk	a°
KMB 10 -1	10	M10x1.25	14	10.5	17	20	26	56	43	6.5	15	19	19.05	13
KMB 12 -1	12	M12x1.25	16	12	19	22	30	65	50	6.5	17.5	22	22.225	13
KMB 16 -1	16	M16x1.5	21	15	22	28	40	84	64	8	22	27	28.575	15
KMB 20	20	M20x1.5	25	18	30	33	50	102	77	10	27.5	34	34.925	14

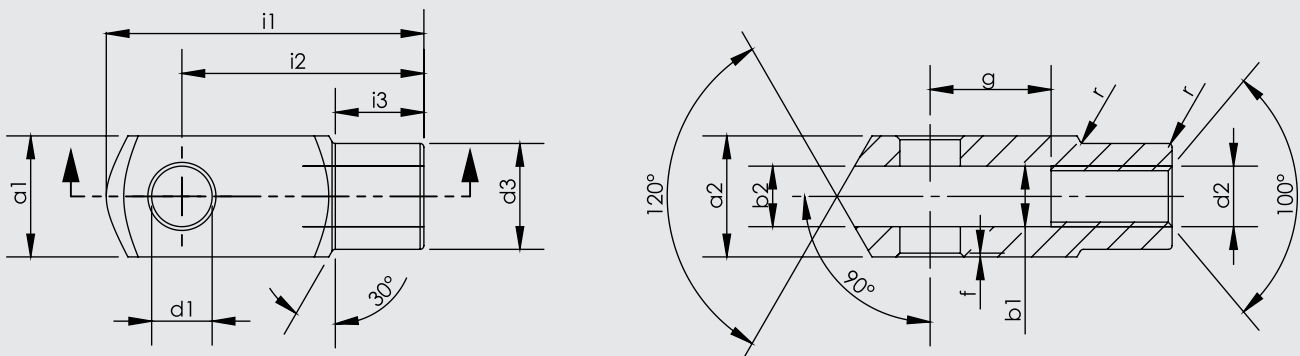

Цилиндры Ø мм	d1 H9	g ±0,5	a1 h 11	a2 +0,3 -0,16	b1 B 13	b2	d2 6H	d3 ±0,3	f ±0,2	i1 ±0,5	i2	i3 ±0,2	r
32	10	20	20	20	10	10	M10x1.25	18	0.5	52	40	15	0.5
40	12	24	24	24	12	12	M12x1.25	20	0.5	62	48	18	0.5
50	16	32	32	32	16	16	M16x1.5	26	1	83	64	24	1
63	16	32	32	32	16	16	M16x1.5	26	1	83	64	24	1
80	20	40	40	40	20	20	M20x1.5	34	1.5	105	80	30	1.5
100	20	40	40	40	20	20	M20x1.5	34	1.5	105	80	30	1.5